

KLIER.CONCEPT

PREISLISTE

TYPENPLAN

POLSTERSYSTEM NO04

Oktober 2022



KLIER
HOME
— CONCEPT —



Produktinformation



POLSTERAUFBAU

KORPUS	Verleimtes Massivholzgestell
SITZ	Wellen-Unterfederung Taschenfederkern (Taschenfederkern + Schaum HR 38 kg/m ³) Diolenwatteabdeckung
RÜCKEN	Schaum HR 30 kg/m ³) Diolenwatteabdeckung
FÜßE	Metallfüße

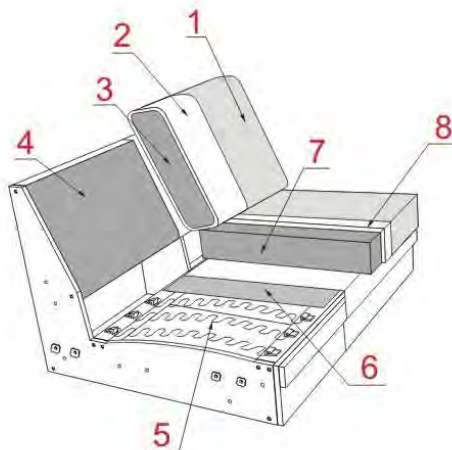

- 1** Bezug Ihrer Wahl
- 2** Diolenwattenabdeckung
- 3** Schaum HR 30kg
- 4** Spanplatte
- 5** Wellen-Unterfederung
- 6** Polster
- 7** TASCHENFEDERKERN
- 8** Diolenwattenabdeckung

Alle Elemente können nur in einer Farbe und in einem Stoff gefertigt werden (uni Stoff)!
Kontrastkeder nicht möglich!

Nur ein **Sitzkomfort** lieferbar: Taschenfederkern

Füße

Dieses Modell kann ausschliesslich mit Metall-Füßen angeboten werden.

Metall-Füße nur in Farbe schwarz erhältlich.



Nur eine Fußhöhe = 20 cm; Sitzhöhe ca. 44 cm.

Bei diesem Modell sind die Füße nicht montiert um Transportschäden zu vermeiden.

Die einzelnen Typen werden mit Krokodilsystem verbunden.



Die Kissen sind separat zu bestellen!

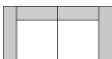

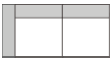
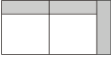
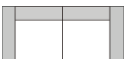
Alle Preisangaben in Euro / Preisänderungen aufgrund von Druckfehlern und Irrtümern behalten wir uns vor.

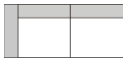
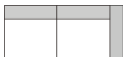
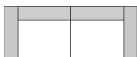

Bezeichnung	Art-Nr.	Stoffgruppen					
		II	III	IV	V		
2AL 2-Sitzer mit Armlehne links	2001	1.191	1.214	1.249	1.274		
							
		Breite 162 cm	Höhe 80 cm	Tiefe 91 cm	Sitzhöhe 44 cm	Sitztiefe 60 cm	qbm 0,98 m ³
Bezeichnung	Art-Nr.	Stoffgruppen					
		II	III	IV	V		
2AR 2-Sitzer mit Armlehne rechts	2003	1.191	1.214	1.249	1.274		
							
		Breite 162 cm	Höhe 80 cm	Tiefe 91 cm	Sitzhöhe 44 cm	Sitztiefe 60 cm	qbm 0,98 m ³
Bezeichnung	Art-Nr.	Stoffgruppen					
		II	III	IV	V		
2ALR 2-Sitzer mit 2 Armlehnen	2002	1.357	1.380	1.424	1.456		
							
		Breite 182 cm	Höhe 80 cm	Tiefe 91 cm	Sitzhöhe 44 cm	Sitztiefe 60 cm	qbm 1,1 m ³

Bezeichnung	Art-Nr.	Stoffgruppen					
		II	III	IV	V		
2,5AL 2,5-Sitzer mit Armlehne links	2501	1.263	1.282	1.320	1.350		
							
		Breite 182 cm	Höhe 80 cm	Tiefe 91 cm	Sitzhöhe 44 cm	Sitztiefe 60 cm	qbm 1,1 m ³
Bezeichnung	Art-Nr.	Stoffgruppen					
		II	III	IV	V		
2,5AR 2,5-Sitzer mit Armlehne rechts	2503	1.263	1.282	1.320	1.350		
							
		Breite 182 cm	Höhe 80 cm	Tiefe 91 cm	Sitzhöhe 44 cm	Sitztiefe 60 cm	qbm 1,1 m ³
Bezeichnung	Art-Nr.	Stoffgruppen					
		II	III	IV	V		
2,5ALR 2,5-Sitzer mit 2 Armlehnen	2502	1.424	1.449	1.495	1.532		
							
		Breite 202 cm	Höhe 80 cm	Tiefe 91 cm	Sitzhöhe 44 cm	Sitztiefe 60 cm	qbm 1,21 m ³

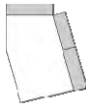
Bezeichnung	Art-Nr.	Stoffgruppen					
		II	III	IV	V		
3AL 3-Sitzer mit Armlehne links	3001	1.325	1.348	1.389	1.421		
							
		Breite 202 cm	Höhe 80 cm	Tiefe 91 cm	Sitzhöhe 44 cm	Sitztiefe 60 cm	qbm 1,21 m ³
Bezeichnung	Art-Nr.	Stoffgruppen					
		II	III	IV	V		
3AR 3-Sitzer mit Armlehne rechts	3003	1.325	1.348	1.389	1.421		
							
		Breite 202 cm	Höhe 80 cm	Tiefe 91 cm	Sitzhöhe 44 cm	Sitztiefe 60 cm	qbm 1,21 m ³
Bezeichnung	Art-Nr.	Stoffgruppen					
		II	III	IV	V		
3ALR 3-Sitzer mit 2 Armlehnen	3002	1.484	1.498	1.559	1.596		
							
		Breite 222 cm	Höhe 80 cm	Tiefe 91 cm	Sitzhöhe 44 cm	Sitztiefe 60 cm	qbm 1,33 m ³

Bezeichnung	Art-Nr.	Stoffgruppen					
		II	III	IV	V		
E1L Eckelement + Einsitzer links (Achtung: ohne Abschlussenteil)	5001 	1.244	1.266	1.302	1.332		
		Breite 91 cm	Höhe 80 cm	Tiefe 177 cm	Sitzhöhe 44 cm	Sitztiefe 60 cm	qbm 1,07 m ³
Bezeichnung	Art-Nr.	Stoffgruppen					
II	III	IV	V				
E1R Eckelement + Einsitzer rechts (Achtung: ohne Abschlussenteil)	5003 	1.244	1.266	1.302	1.332		
		Breite 91 cm	Höhe 80 cm	Tiefe 177 cm	Sitzhöhe 44 cm	Sitztiefe 60 cm	qbm 1,07 m ³
Bezeichnung	Art-Nr.	Stoffgruppen					
II	III	IV	V				
E1LTrapez Eckelement + Einsitzer Trapez links (Achtung: ohne Abschlussenteil)	5001T 	1.378	1.432	1.440	1.470		
		Breite 139 cm	Höhe 80 cm	Tiefe 187 cm	Sitzhöhe 44 cm	Sitztiefe 82 cm	qbm 1,45 m ³

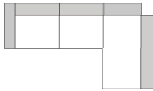
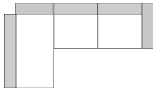
Bezeichnung	Art-Nr.	Stoffgruppen					
		II	III	IV	V		
E1RTrapez Eckelement + Einsitzer Trapez rechts (Achtung: ohne Abschlussteil)	5003T 	1.378	1.432	1.440	1.470		
		Breite 139 cm	Höhe 80 cm	Tiefe 187 cm	Sitzhöhe 44 cm	Sitztiefe 82 cm	qbm 1,45 m ³
Bezeichnung	Art-Nr.	Stoffgruppen					
		II	III	IV	V		
Hocker 85x85 Hocker 85 x 85 cm	90858 	495	498	515	524		
		Breite 85 cm	Höhe 44 cm	Tiefe 85 cm	Sitzhöhe 44 cm	Sitztiefe 85 cm	qbm 0,36 m ³
Bezeichnung	Art-Nr.	Stoffgruppen					
		II	III	IV	V		
Zierkissen Deluxe 50x50 Deko-Kissen Deluxe, Füllung aus Daunen und Silikon, 50x50 cm	99505DLX 	44	46	48	53		
		Breite 50 cm	Höhe 15 cm	Tiefe 50 cm			qbm 0,04 m ³

Bezeichnung	Art-Nr.	Stoffgruppen					
		II	III	IV	V		
2,5AL-E1R 2,5-Sitzer mit Armlehne links + Eckelement + Einsitzer rechts (Achtung: ohne Abschlussteil)	9533	2.507	2.548	2.622	2.682		
							
		Breite	Höhe	Tiefe	Sitzhöhe	Sitztiefe	qbm
		273 cm	80 cm	177 cm	44 cm		2,17 m ³
Bezeichnung	Art-Nr.	Stoffgruppen					
		II	III	IV	V		
E1L-2,5AR Eckelement + Einsitzer links (Achtung: ohne Abschlussteil) + 2,5-Sitzer mit Armlehne rechts	9534	2.507	2.548	2.622	2.682		
							
		Breite	Höhe	Tiefe	Sitzhöhe	Sitztiefe	qbm
		273 cm	80 cm	177 cm	44 cm		2,17 m ³
Bezeichnung	Art-Nr.	Stoffgruppen					
		II	III	IV	V		
2,5AL-E1RTrapez 2,5-Sitzer mit Armlehne links + Eckelement + Einsitzer Trapez rechts (Achtung: ohne Abschlussteil)	9533T	2.640	2.698	2.760	2.820		
							
		Breite	Höhe	Tiefe	Sitzhöhe	Sitztiefe	qbm
		321 cm	80 cm	187 cm	44 cm		2,55 m ³

Bezeichnung	Art-Nr.	Stoffgruppen				
		II	III	IV	V	
E1LTrapez-2,5AR Eckelement + Einsitzer Trapez links (Achtung: ohne Abschlussteil) + 2,5-Sitzer mit Armlehne rechts	9534T 	2.640	2.698	2.760	2.820	
		Breite 321 cm	Höhe 80 cm	Tiefe 187 cm	Sitzhöhe 44 cm	Sitztiefe qbm 2,55 m ³

KLIER HOME — CONCEPT —



www.klierconcept.de

KLIER.CONCEPT Preisliste 2022/23 | Diese Preisliste enthält ausschließlich Abholangebote. Bitte beachten Sie, dass nicht alle Möbel ständig bei uns ausgestellt sind. Dauernde Verfügbarkeit nicht garantiert. Modellabweichungen und Irrtümer vorbehalten. Alle Maße sind ca. Angaben. Keine Haftung für Druckfehler. Stand 1.10.2022.