

KLIER.CONCEPT

PREISLISTE

TYPENPLAN

POLSTERSYSTEM NO05

Oktober 2022



KLIER
HOME
— CONCEPT —

Produktinformation



POLSTERAUFBAU

**KORPUS
SITZ**

Verleimtes Massivholzgestell | Spanplatte
Wellen-Unterfederung | Sandwich (Schaum 35kg/m³ / Schaum 35kg/m³) |
Kombination aus einer Kaltschaumschicht mit einem Raumgewicht von 42 kg/m³
Dienenwatteabdeckung

**RÜCKEN
FÜßE**

Dauerelastisches Gummigurtband | Schaum HR 30 kg/m³ | Dienenwatteabdeckung
Metallfüße

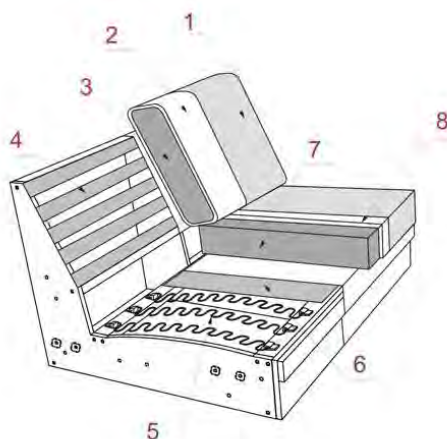

- 1** Bezug Ihrer Wahl
- 2** Dienenwattenabdeckung
- 3** Schaum HR 30kg
- 4** Dauerelastisches Gummigurtband
- 5** Wellen-Unterfederung
- 6** Polster
- 7** SANDWICH (Schaum 35kg/m³ / Schaum HR 30kg/m³)
- 8** Dienenwattenabdeckung



Relaxfunktion (Wall Free)



Kopfstützenverstellung in der Rückenlehne

Alle Elemente können nur in einer Farbe und in einem Stoff oder Leder gefertigt werden (uni Stoff)! Lederzuschnitte und Nahtausführungen können aus material- und verarbeitungstechnischen Gründen zusätzliche Teilungsnähte zur Lederverarbeitung aufweisen.

Art der Polsterung: Festgepolstert mit legerem Look. Veränderungen und stärkere Faltenbildung sind warentypisch.

Nur ein **Sitzkomfort** lieferbar: SANDWICH

Funktionen

Verstellbare Kopfstütze im Standard.

Relaxfunktion (Relax m.Motor)

Dieses Modell verfügt optional über eine Relaxfunktion mit Motor, indem sich der Rücken nach hinten legt und das Fußteil hoch kommt (bis zur Herzwaage-Position).

Standardmäßig werden die Sofas mit Relaxfunktionen zweiteilig geliefert und Sofas ohne Funktion einteilig. Elemente fest: 1,25 / 1,5 je mit einer oder keiner Armlehne können nicht miteinander kombiniert werden.



Achtung! Bei Typen mit motorischem Sitzauszug und motorischer Relaxfunktion empfiehlt der Hersteller den Motor der Funktion nicht länger als max. 2 Minuten im Gang zu halten - danach bitte min. 18 Minuten (Motor) pausieren.

Bei Elementen mit Motoren besteht die Möglichkeit das Akku gegen Aufpreis zu bekommen. Wichtig: Typen mit zwei Motoren benötigen zwei Akku.

Niedriger Ladezustand wird durch einen integrierten Lautsprecher signalisiert.

Füße

Metallfuß (MF1/MF2) als Standard. Farbe **schwarz und gebürstet im Preis**

Metallkufe (MR1/MR2) als Option. Farbe **schwarz im Preis / gebürstet gegen Aufpreis**



Schwarz / Gebuerstet

MF1 - 17 cm

MF2 - 19 cm



Schwarz / Gebuerstet

MR1 - 17 cm

MR2 - 19 cm

Bei der Type Spitzeckteil Kl. (8020V) kann keine Metallkufe eingesetzt werden. Wenn der Kunde sich für eine Eckgarnitur mit Metallkufen entscheidet, werden bei dem Spitzeckteil Kl. (8020V) gerade Füße eingesetzt.



Zwei Sitzhöhen (reguliert durch Fußhöhe)



SH=46 cm (Fuß MF1 / MR1: Fußhöhe 17 cm)

SH=48 cm (Fuß MF2 / MR2: Fußhöhe 19 cm)



Bei diesem Modell sind die Füße nicht montiert um Transportschäden zu vermeiden. Die einzelnen Typen werden mit einem Hakensystem verbunden.

Bezeichnung	Art-Nr.	Stoffgruppen				Ledergruppen			
		II	III	IV	V	L10	L20	L30	L40
1LRvKv Sessel mit 2 Armlehnen und verstellbarer Kopfstütze	1002V	679	706	743	780	1.047	1.079	1.171	1.254
	MR gebürstet	+78 € (Aufpreis: Metallkufen gebürstet)							
		Breite	Höhe	Tiefe	Sitzhöhe	Sitztiefe	qbm		
		105 cm	83 cm	102 cm	46 cm	56 cm	0,46 m ³		
Bezeichnung	Art-Nr.	Stoffgruppen				Ledergruppen			
II	III	IV	V	L10	L20	L30	L40		
1,25vKv 1,25-Sitzer ohne Armlehnen, mit verstellbarer Kopfstütze	10250V	409	416	437	458	626	639	699	748
		Breite	Höhe	Tiefe	Sitzhöhe	Sitztiefe	qbm		
		71 cm	83 cm	102 cm	46 cm	56 cm	0,54 m ³		
Bezeichnung	Art-Nr.	Stoffgruppen				Ledergruppen			
II	III	IV	V	L10	L20	L30	L40		
1,25LvKv 1,25-Sitzer mit Armlehne links und verstellbarer Kopfstütze	10251V	561	577	607	639	863	883	966	1.030
	MR gebürstet	+39 € (Aufpreis: Metallkufe gebürstet)							
		Breite	Höhe	Tiefe	Sitzhöhe	Sitztiefe	qbm		
		93 cm	83 cm	102 cm	46 cm	56 cm	0,54 m ³		



Bezeichnung	Art-Nr.	Stoffgruppen				Ledergruppen			
		II	III	IV	V	L10	L20	L30	L40
1,25RvKv 1,25-Sitzer mit Armlehne rechts und verstellbarer Kopfstütze	10253V	561	577	607	639	863	883	966	1.030
	MR gebürstet	+39 € (Aufpreis: Metallkufe gebürstet)							
		Breite	Höhe	Tiefe	Sitzhöhe	Sitztiefe	qbm		
		93 cm	83 cm	102 cm	46 cm	56 cm	0,54 m ³		
									
Bezeichnung	Art-Nr.	Stoffgruppen				Ledergruppen			
II	III	IV	V	L10	L20	L30	L40		
1,25vKv relax m.motor 1,25-Sitzer ohne Armlehnen, mit verstellbarer Kopfstütze und motorischer Relax-Funktion	10250VM	1.040	1.047	1.067	1.088	1.256	1.270	1.332	1.378
	AKKU	+237 € (Aufpreis: Akku für motorische Relaxfunktion)							
		Breite	Höhe	Tiefe	Sitzhöhe	Sitztiefe	qbm		
		71 cm	83 cm	102 cm	46 cm	56 cm	0,59 m ³		
									
Bezeichnung	Art-Nr.	Stoffgruppen				Ledergruppen			
II	III	IV	V	L10	L20	L30	L40		
1,25LvKv relax m.motor 1,25-Sitzer mit Armlehne links, verstellbarer Kopfstütze und motorischer Relax-Funktion	10251VM	1.191	1.208	1.237	1.270	1.493	1.513	1.596	1.661
	MR gebürstet	+39 € (Aufpreis: Metallkufe gebürstet)							
	AKKU	+237 € (Aufpreis: Akku für motorische Relaxfunktion)							
		Breite	Höhe	Tiefe	Sitzhöhe	Sitztiefe	qbm		
		93 cm	83 cm	102 cm	46 cm	56 cm	0,59 m ³		
									

Bezeichnung	Art-Nr.	Stoffgruppen				Ledergruppen			
		II	III	IV	V	L10	L20	L30	L40
1,25RvKv relax m.motor 1,25-Sitzer mit Armlehne rechts, verstellbarer Kopfstütze und motorischer Relax- Funktion	10253VM  MR gebürstet AKKU	1.191	1.208	1.237	1.270	1.493	1.513	1.596	1.661
		+39 € (Aufpreis: Metallkufe gebürstet) +237 € (Aufpreis: Akku für motorische Relaxfunktion)				Breite Höhe Tiefe Sitzhöhe Sitztiefe qbm 93 cm 83 cm 102 cm 46 cm 56 cm 0,59 m ³			
1,5vKv 1,5-Sitzer ohne Armlehnen, mit verstellbarer Kopfstütze	1500V 	439	453	481	495	676	697	761	817
		Breite Höhe Tiefe Sitzhöhe Sitztiefe qbm 81 cm 83 cm 102 cm 46 cm 56 cm 0,61 m ³							
1,5LvKv 1,5-Sitzer mit Armlehne links und verstellbarer Kopfstütze	1501V 	591	612	651	674	913	943	1.026	1.099
		+39 € (Aufpreis: Metallkufe gebürstet)				Breite Höhe Tiefe Sitzhöhe Sitztiefe qbm 103 cm 83 cm 102 cm 46 cm 56 cm 0,61 m ³			



Bezeichnung	Art-Nr.	Stoffgruppen				Ledergruppen			
		II	III	IV	V	L10	L20	L30	L40
1,5RvKv 1,5-Sitzer mit Armlehne rechts und verstellbarer Kopfstütze	1503V	591	612	651	674	913	943	1.026	1.099
	MR gebürstet	+39 € (Aufpreis: Metallkufe gebürstet)							
		Breite	Höhe	Tiefe	Sitzhöhe	Sitztiefe	qbm		
		103 cm	83 cm	102 cm	46 cm	56 cm	0,61 m ³		
Bezeichnung	Art-Nr.	Stoffgruppen				Ledergruppen			
II	III	IV	V	L10	L20	L30	L40		
1,5vKv relax m.motor 1,5-Sitzer ohne Armlehnen, mit verstellbarer Kopfstütze und motorischer Relax-Funktion	1500VM	1.072	1.083	1.111	1.125	1.306	1.327	1.392	1.447
	AKKU	+237 € (Aufpreis: Akku für motorische Relaxfunktion)							
		Breite	Höhe	Tiefe	Sitzhöhe	Sitztiefe	qbm		
		81 cm	83 cm	102 cm	46 cm	56 cm	0,67 m ³		
Bezeichnung	Art-Nr.	Stoffgruppen				Ledergruppen			
II	III	IV	V	L10	L20	L30	L40		
1,5LvKv relax m.motor 1,5-Sitzer mit Armlehne links, verstellbarer Kopfstütze und motorischer Relax-Funktion	1501VM	1.224	1.242	1.281	1.304	1.543	1.573	1.658	1.730
	MR gebürstet	+39 € (Aufpreis: Metallkufe gebürstet)							
	AKKU	+237 € (Aufpreis: Akku für motorische Relaxfunktion)							
		Breite	Höhe	Tiefe	Sitzhöhe	Sitztiefe	qbm		
		103 cm	83 cm	102 cm	46 cm	56 cm	0,67 m ³		

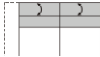

Bezeichnung	Art-Nr.	Stoffgruppen				Ledergruppen			
		II	III	IV	V	L10	L20	L30	L40
1,5RvKv relax m.motor 1,5-Sitzer mit Armlehne rechts, verstellbarer Kopfstütze und motorischer Relax- Funktion	1503VM  MR gebürstet AKKU	1.224	1.242	1.281	1.304	1.543	1.573	1.658	1.730
		+39 € (Aufpreis: Metallkufe gebürstet)				+237 € (Aufpreis: Akku für motorische Relaxfunktion)			
		Breite	Höhe	Tiefe	Sitzhöhe	Sitztiefe	qbm		
		103 cm	83 cm	102 cm	46 cm	56 cm	0,67 m ³		
Bezeichnung	Art-Nr.	Stoffgruppen				Ledergruppen			
		II	III	IV	V	L10	L20	L30	L40
2vKv 2-Sitzer ohne Armlehnen, mit verstellbaren Kopfstützen	2000V 	752	773	807	840	1.148	1.180	1.281	1.375
		Breite	Höhe	Tiefe	Sitzhöhe	Sitztiefe	qbm		
		121 cm	83 cm	102 cm	46 cm	56 cm	0,9 m ³		
Bezeichnung	Art-Nr.	Stoffgruppen				Ledergruppen			
		II	III	IV	V	L10	L20	L30	L40
2LvKv 2-Sitzer mit Armlehne links und verstellbaren Kopfstützen	2001V 	904	932	978	1.019	1.385	1.424	1.548	1.658
		Breite	Höhe	Tiefe	Sitzhöhe	Sitztiefe	qbm		
		143 cm	83 cm	102 cm	46 cm	56 cm	0,9 m ³		

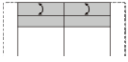

Bezeichnung	Art-Nr.	Stoffgruppen				Ledergruppen			
		II	III	IV	V	L10	L20	L30	L40
2RvKv 2-Sitzer mit Armlehne rechts und verstellbaren Kopfstützen	2003V	904	932	978	1.019	1.385	1.424	1.548	1.658
	MR gebürstet	+39 € (Aufpreis: Metallkufe gebürstet)							
		Breite	Höhe	Tiefe	Sitzhöhe	Sitztiefe	qbm		
		143 cm	83 cm	102 cm	46 cm	56 cm	0,9 m ³		
Bezeichnung	Art-Nr.	Stoffgruppen				Ledergruppen			
II	III	IV	V	L10	L20	L30	L40		
2LRvKv 2-Sitzer mit 2 Armlehnen und verstellbaren Kopfstützen	2002V	1.056	1.090	1.148	1.198	1.622	1.668	1.812	1.941
	MR gebürstet	+78 € (Aufpreis: Metallkufen gebürstet)							
		Breite	Höhe	Tiefe	Sitzhöhe	Sitztiefe	qbm		
		165 cm	83 cm	102 cm	46 cm	56 cm	0,9 m ³		
Bezeichnung	Art-Nr.	Stoffgruppen				Ledergruppen			
II	III	IV	V	L10	L20	L30	L40		
2,5vKv 2,5-Sitzer ohne Armlehnen, mit verstellbaren Kopfstützen	2500V	819	835	874	915	1.251	1.277	1.401	1.493
		Breite	Höhe	Tiefe	Sitzhöhe	Sitztiefe	qbm		
		141 cm	83 cm	102 cm	46 cm	56 cm	1,04 m ³		

Bezeichnung	Art-Nr.	Stoffgruppen				Ledergruppen			
		II	III	IV	V	L10	L20	L30	L40
2,5LvKv 2,5-Sitzer mit Armlehne links und verstellbaren Kopfstützen	2501V	971	979	1.044	1.097	1.488	1.520	1.665	1.776
									
	MR gebürstet	+39 € (Aufpreis: Metallkufe gebürstet)							
		Breite	Höhe	Tiefe	Sitzhöhe	Sitztiefe	qbm		
		163 cm	83 cm	102 cm	46 cm	56 cm	1,04 m ³		
Bezeichnung	Art-Nr.	Stoffgruppen				Ledergruppen			
		II	III	IV	V	L10	L20	L30	L40
2,5RvKv 2,5-Sitzer mit Armlehne rechts und verstellbaren Kopfstützen	2503V	971	979	1.044	1.097	1.488	1.520	1.665	1.776
									
	MR gebürstet	+39 € (Aufpreis: Metallkufe gebürstet)							
		Breite	Höhe	Tiefe	Sitzhöhe	Sitztiefe	qbm		
		163 cm	83 cm	102 cm	46 cm	56 cm	1,04 m ³		
Bezeichnung	Art-Nr.	Stoffgruppen				Ledergruppen			
		II	III	IV	V	L10	L20	L30	L40
2,5LRvKv 2,5-Sitzer mit 2 Armlehnen und verstellbaren Kopfstützen	2502V	1.122	1.152	1.198	1.277	1.725	1.766	1.930	2.059
									
	MR gebürstet	+78 € (Aufpreis: Metallkufen gebürstet)							
		Breite	Höhe	Tiefe	Sitzhöhe	Sitztiefe	qbm		
		185 cm	83 cm	102 cm	46 cm	56 cm	1,04 m ³		

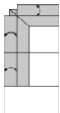
Bezeichnung	Art-Nr.	Stoffgruppen				Ledergruppen			
		II	III	IV	V	L10	L20	L30	L40
3vKv 3-Sitzer ohne Armlehnen, mit verstellbaren Kopfstützen	3000V 	881	906	964	989	1.355	1.394	1.523	1.631
			Breite 161 cm	Höhe 83 cm	Tiefe 102 cm	Sitzhöhe 46 cm	Sitztiefe 56 cm	qbm 1,19 m ³	
Bezeichnung	Art-Nr.	Stoffgruppen				Ledergruppen			
II	III	IV	V	L10	L20	L30	L40		
3LvKv 3-Sitzer mit Armlehne links und verstellbaren Kopfstützen	3001V 	1.033	1.065	1.132	1.168	1.592	1.640	1.789	1.916
	MR gebürstet	+39 € (Aufpreis: Metallkufe gebürstet)							
			Breite 183 cm	Höhe 83 cm	Tiefe 102 cm	Sitzhöhe 46 cm	Sitztiefe 56 cm	qbm 1,19 m ³	
Bezeichnung	Art-Nr.	Stoffgruppen				Ledergruppen			
II	III	IV	V	L10	L20	L30	L40		
3RvKv 3-Sitzer mit Armlehne rechts und verstellbaren Kopfstützen	3003V 	1.033	1.065	1.132	1.168	1.592	1.640	1.789	1.916
	MR gebürstet	+39 € (Aufpreis: Metallkufe gebürstet)							
			Breite 183 cm	Höhe 83 cm	Tiefe 102 cm	Sitzhöhe 46 cm	Sitztiefe 56 cm	qbm 1,19 m ³	

Bezeichnung	Art-Nr.	Stoffgruppen				Ledergruppen			
		II	III	IV	V	L10	L20	L30	L40
3LRvKv 3-Sitzer mit 2 Armlehnen und verstellbaren Kopfstützen	3002V	1.185	1.226	1.302	1.348	1.826	1.884	2.054	2.199
									
	MR gebürstet	+78 € (Aufpreis: Metallkufen gebürstet)							
		Breite	Höhe	Tiefe	Sitzhöhe	Sitztiefe	qbm		
		205 cm	83 cm	102 cm	46 cm	56 cm	1,19 m ³		
Bezeichnung	Art-Nr.	Stoffgruppen				Ledergruppen			
		II	III	IV	V	L10	L20	L30	L40
1ABLvKv 1-Sitzer mit Abschlussteil links und verstellbarer Kopfstütze	1091V	734	754	794	810	1.099	1.122	1.224	1.300
									
	MR gebürstet	+39 € (Aufpreis: Metallkufe gebürstet)							
		Breite	Höhe	Tiefe	Sitzhöhe	Sitztiefe	qbm		
		127 cm	83 cm	102 cm	46 cm	56 cm	0,94 m ³		
Bezeichnung	Art-Nr.	Stoffgruppen				Ledergruppen			
		II	III	IV	V	L10	L20	L30	L40
1ABRvKv 1-sitzer mit Abschlussteil rechts und verstellbarer Kopfstütze	1093V	734	754	794	810	1.099	1.122	1.224	1.300
									
	MR gebürstet	+39 € (Aufpreis: Metallkufe gebürstet)							
		Breite	Höhe	Tiefe	Sitzhöhe	Sitztiefe	qbm		
		127 cm	83 cm	102 cm	46 cm	56 cm	0,94 m ³		

Bezeichnung	Art-Nr.	Stoffgruppen				Ledergruppen			
		II	III	IV	V	L10	L20	L30	L40
E1ABLvKv Eckelement + Einsitzer mit Abschlusssteil links, mit verstellbaren Kopfstützen	6011V	1.362	1.419	1.470	1.518	2.036	2.084	2.268	2.417
									
	MR gebürstet	+78 € (Aufpreis: Metallkufen gebürstet)							
		Breite	Höhe	Tiefe	Sitzhöhe	Sitztiefe	qbm		
		102 cm	83 cm	229 cm	46 cm	56 cm	1,85 m ³		
Bezeichnung	Art-Nr.	Stoffgruppen				Ledergruppen			
II	III	IV	V	L10	L20	L30	L40		
E1ABRvKv Eckelement + Einsitzer mit Abschlusssteil rechts, mit verstellbaren Kopfstützen	6013V	1.362	1.419	1.470	1.518	2.036	2.084	2.268	2.417
									
	MR gebürstet	+78 € (Aufpreis: Metallkufen gebürstet)							
		Breite	Höhe	Tiefe	Sitzhöhe	Sitztiefe	qbm		
		102 cm	83 cm	229 cm	46 cm	56 cm	1,85 m ³		
Bezeichnung	Art-Nr.	Stoffgruppen				Ledergruppen			
II	III	IV	V	L10	L20	L30	L40		
LLvKv Longchair mit Armlehne links und verstellbarer Kopfstütze	6021V	1.007	1.019	1.088	1.127	1.447	1.479	1.601	1.695
									
	MR gebürstet	+78 € (Aufpreis: Metallkufe gebürstet)							
		Breite	Höhe	Tiefe	Sitzhöhe	Sitztiefe	qbm		
		103 cm	83 cm	178 cm	46 cm	130 cm	1,05 m ³		

Bezeichnung	Art-Nr.	Stoffgruppen				Ledergruppen			
		II	III	IV	V	L10	L20	L30	L40
LRvKv Longchair mit Armlehne rechts und verstellbarer Kopfstütze	6023V 	1.007	1.019	1.088	1.127	1.447	1.479	1.601	1.695
	MR gebürstet	+78 € (Aufpreis: Metallkufe gebürstet)							
		Breite	Höhe	Tiefe	Sitzhöhe	Sitztiefe	qbm		
		103 cm	83 cm	178 cm	46 cm	130 cm	1,05 m ³		
Bezeichnung	Art-Nr.	Stoffgruppen				Ledergruppen			
II	III	IV	V	L10	L20	L30	L40		
SP.KlvKv Spitzecke klein, mit verstellbaren Kopfstützen	8020V 	718	738	777	800	1.074	1.099	1.203	1.279
		Breite	Höhe	Tiefe	Sitzhöhe	Sitztiefe	qbm		
		102 cm	83 cm	102 cm	46 cm	56 cm	0,76 m ³		
Bezeichnung	Art-Nr.	Stoffgruppen				Ledergruppen			
II	III	IV	V	L10	L20	L30	L40		
Hocker 60x60 Hocker 60 x 60 cm	90606 	317	324	340	347	455	467	501	534
	MR gebürstet	+78 € (Aufpreis: Metallkufen gebürstet)							
		Breite	Höhe	Tiefe	Sitzhöhe	Sitztiefe	qbm		
		60 cm	46 cm	60 cm	46 cm	60	0,18 m ³		

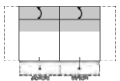
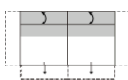
Bezeichnung	Art-Nr.	Stoffgruppen				Ledergruppen			
		II	III	IV	V	L10	L20	L30	L40
Zierkissen Deluxe 50x50 Deko-Kissen Deluxe, Füllung aus Daunen und Silikon, 50x50 cm	99505DLX	44	46	48	53	71	76	94	108
									
		Breite			Höhe	Tiefe		qbm	
		50 cm			15 cm	50 cm		0,04 m ³	
Bezeichnung	Art-Nr.	Stoffgruppen				Ledergruppen			
		II	III	IV	V	L10	L20	L30	L40
2,5LRvKv relax m.motor L+R (2T) 2,5-Sitzer mit 2 Armlehnen, verstellbaren Kopfstützen und motorischer Relax- Funktion links und rechts (2 Colli)	4624VM	2.383	2.415	2.475	2.539	2.985	3.027	3.192	3.321
									
MR gebürstet AKKU		+78 € (Aufpreis: Metallkufen gebürstet)				+474 € (Aufpreis: Akkus für motorische Relaxfunktionen)			
		Breite		Höhe	Tiefe	Sitzhöhe	Sitztiefe	qbm	
		186 cm		83 cm	102 cm	46 cm	55 cm	1,18 m ³	
Bezeichnung	Art-Nr.	Stoffgruppen				Ledergruppen			
		II	III	IV	V	L10	L20	L30	L40
3LRvkv relax m.motor L+R (2T) 3-Sitzer mit 2 Armlehnen, verstellbaren Kopfstützen und motorischer Relax- Funktion links und rechts (2 Colli)	4631VM	2.447	2.484	2.562	2.608	3.087	3.146	3.317	3.459
									
MR gebürstet AKKU		+78 € (Aufpreis: Metallkufen gebürstet)				+474 € (Aufpreis: Akkus für motorische Relaxfunktionen)			
		Breite		Höhe	Tiefe	Sitzhöhe	Sitztiefe	qbm	
		206 cm		83 cm	102 cm	46 cm	55 cm	1,34 m ³	

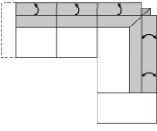
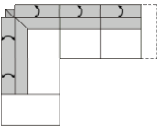
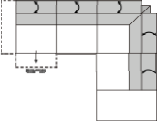
Bezeichnung	Art-Nr.	Stoffgruppen				Ledergruppen			
		II	III	IV	V	L10	L20	L30	L40
2,5LvKv-E1ABRvKv 2,5-sitzer mit Armlehne links und verstellbaren Kopfstützen + Eckelement + Einsitzer mit Abschlussteil rechts, mit verstellbaren Kopfstützen	591V 	2.332	2.398	2.514	2.615	3.524	3.604	3.933	4.193
MR gebürstet		+117 € (Aufpreis: Metallkufen gebürstet)							
		Breite	Höhe	Tiefe	Sitzhöhe	Sitztiefe	qbm		
		266 cm	83 cm	229 cm	46 cm	55 cm	2,89 m ³		
Bezeichnung	Art-Nr.	Stoffgruppen				Ledergruppen			
II	III	IV	V	L10	L20	L30	L40		
E1ABLvKv-2,5RvKv Eckelement + Einsitzer mit Abschlussteil links, mit verstellbaren Kopfstützen + 2,5-Sitzer mit Armlehne rechts und verstellbaren Kopfstützen	590V 	2.332	2.398	2.514	2.615	3.524	3.604	3.933	4.193
MR gebürstet		+117 € (Aufpreis: Metallkufen gebürstet)							
		Breite	Höhe	Tiefe	Sitzhöhe	Sitztiefe	qbm		
		266 cm	83 cm	229 cm	46 cm	55 cm	2,89 m ³		
Bezeichnung	Art-Nr.	Stoffgruppen				Ledergruppen			
II	III	IV	V	L10	L20	L30	L40		
1,25LvKv relax m.motor-1,25vKv-E1ABRvKv 1,25-Sitzer mit Armlehne links, verstellbarer Kopfstütze und motorischer Relax-Funktion + 1,25-Sitzer ohne Armlehnen, mit verstellbarer Kopfstütze + Eckelement + Einsitzer mit Abschlussteil rechts und verstellbaren Kopfstützen	591VML 	2.962	3.025	3.144	3.245	4.154	4.237	4.563	4.825
MR gebürstet AKKU		+117 € (Aufpreis: Metallkufen gebürstet) +237 € (Aufpreis: Akku für motorische Relaxfunktion)							
		Breite	Höhe	Tiefe	Sitzhöhe	Sitztiefe	qbm		
		267 cm	83 cm	229 cm	46 cm	55 cm	2,98 m ³		

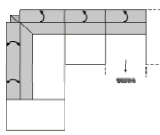
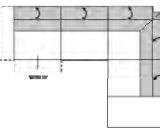
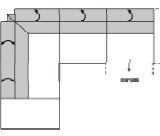
Bezeichnung	Art-Nr.	Stoffgruppen				Ledergruppen			
		II	III	IV	V	L10	L20	L30	L40
E1ABLvKv-1,25vKv-1,25Rvkv relax m.motor Eckelement + Einsitzer mit Abschlussteil links und verstellbaren Kopfstützen + 1,25-Sitzer ohne Armlehnen, mit verstellbarer Kopfstütze + 1,25-Sitzer mit Armlehne rechts, verstellbarer Kopfstütze und motorischer Relax-Funktion (3 Colli)	590VMR  MR gebürstet AKKU	2.962	3.025	3.144	3.245	4.154	4.237	4.563	4.825
		+117 € (Aufpreis: Metallkufen gebürstet) +237 € (Aufpreis: Akku für motorische Relaxfunktion)		Breite	Höhe	Tiefe	Sitzhöhe	Sitztiefe	qbm
		267 cm	83 cm	229 cm	46 cm	55 cm	2,98 m ³		
1,5LvKv relax m.motor-1,5vKv-E1ABRvKv 1,5-Sitzer mit Armlehne links, verstellbarer Kopfstütze und motorischer Relax-Funktion + 1,5-Sitzer ohne Armlehne, mit verstellbarer Kopfstütze + Eckelement + Einsitzer mit Abschlussteil rechts und verstellbaren Kopfstützen (3 Colli)	580VML  MR gebürstet AKKU	3.025	3.096	3.232	3.317	4.255	4.354	4.687	4.963
		+117 € (Aufpreis: Metallkufen gebürstet) +237 € (Aufpreis: Akku für motorische Relaxfunktion)		Breite	Höhe	Tiefe	Sitzhöhe	Sitztiefe	qbm
		286 cm	83 cm	229 cm	46 cm	55 cm	3,13 m ³		
E1ABLvKv-1,5vKv-1,5RvKv relax m.motor Eckelement + Einsitzer mit Abschlussteil links und verstellbaren Kopfstützen + 1,5-Sitzer ohne Armlehnen, mit verstellbarer Kopfstütze + 1,5-Sitzer mit Armlehne rechts, verstellbarer Kopfstütze und motorischer Relax-Funktion (3 Colli)	592VMR  MR gebürstet AKKU	3.025	3.096	3.232	3.317	4.255	4.354	4.687	4.963
		+117 € (Aufpreis: Metallkufen gebürstet) +237 € (Aufpreis: Akku für motorische Relaxfunktion)		Breite	Höhe	Tiefe	Sitzhöhe	Sitztiefe	qbm
		286 cm	83 cm	229 cm	46 cm	55 cm	3,13 m ³		

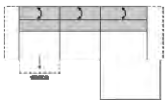
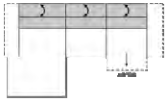
Bezeichnung	Art-Nr.	Stoffgruppen				Ledergruppen			
		II	III	IV	V	L10	L20	L30	L40
1,25LvKv relax m.motor-1,25vKv-LRvKv 1,25-Sitzer mit Armlehne links, verstellbarer Kopfstütze und motorischer Relax-Funktion + 1,25-Sitzer ohne Armlehnen, mit verstellbarer Kopfstütze + Longchair mit Armlehne rechts und verstellbarer Kopfstütze (3 Colli)	846VML  MR gebürstet AKKU	2.608	2.659	2.762	2.854	3.565	3.632	3.896	4.103
		+117 € (Aufpreis: Metallkufen gebürstet) +237 € (Aufpreis: Akku für motorische Relaxfunktion)							
		Breite Höhe Tiefe Sitzhöhe Sitztiefe qbm 267 cm 83 cm 178 cm 46 cm 55 cm 2,18 m ³							
Bezeichnung	Art-Nr.	Stoffgruppen				Ledergruppen			
		II	III	IV	V	L10	L20	L30	L40
LLvKv-1,25vKv-1,25RvKv relax m.motor Longchair mit Armlehne links und verstellbarer Kopfstütze + 1,25-Sitzer ohne Armlehnen, mit verstellbarer Kopfstütze + 1,25-Sitzer mit Armlehne rechts, verstellbarer Kopfstütze und motorischer Relax-Funktion (3 Colli)	553VMR  MR gebürstet AKKU	2.608	2.659	2.762	2.854	3.565	3.632	3.896	4.103
		+117 € (Aufpreis: Metallkufen gebürstet) +237 € (Aufpreis: Akku für motorische Relaxfunktion)							
		Breite Höhe Tiefe Sitzhöhe Sitztiefe qbm 267 cm 83 cm 178 cm 46 cm 55 cm 2,18 m ³							

KLIER HOME — CONCEPT —



www.klierconcept.de

KLIER.CONCEPT Preisliste 2022/23 | Diese Preisliste enthält ausschließlich Abholangebote. Bitte beachten Sie, dass nicht alle Möbel ständig bei uns ausgestellt sind. Dauernde Verfügbarkeit nicht garantiert. Modellabweichungen und Irrtümer vorbehalten. Alle Maße sind ca. Angaben. Keine Haftung für Druckfehler. Stand: 1.10.2022.