

KLIER.CONCEPT

PREISLISTE

TYPENPLAN

POLSTERSYSTEM NO06B

November 2023



KLIER
HOME
— CONCEPT —

Produktinformation



POLSTERAUFBAU

**KORPUS
SITZ**

Verleimtes Massivholzgestell | Spanplatte, Sperrholz, Karton
Wellen-Unterfederung | Var.1 - SANDWICH (Schaum 35 kg/m³ + Schaum HR 30 kg/m³) | Var.2 TASCHENFEDERKERN (Taschenfederkern + Schaum HR 38 kg/m³) | Dielenwatteabdeckung

**RÜCKEN
FÜßE**

Dauerelastisches Gummigurtband | Schaum HR 30 kg/m³ | Dielenwatteabdeckung
Metallfüße / Holzfüße (s. Seite 5)

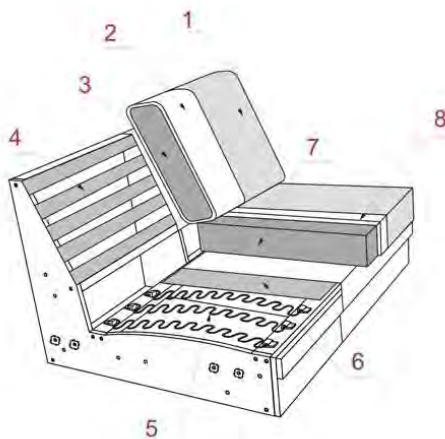

- 1** Bezug Ihrer Wahl
- 2** Dielenwatteabdeckung
- 3** Schaum HR 30kg/m³
- 4** Dauerelastisches Gummigurtband
- 5** Wellen-Unterfederung
- 6** Hartfilz
- 7** V1-SANDWICH | V2-TASCHENFEDERKERN
- 8** Dielenwattenabdeckung



Klappbare Armlehne mit Rasterbeschlag, stufenweise Verstellung.



Kopfstützenverstellung in der Rückenlehne



Relaxfunktion

Alle Elemente können nur in einer Farbe und in einem Stoff oder Leder gefertigt werden (uni Stoff)! Bei Ledergarnituren sind veränderte Zuschnitte und Nahtbilder gegenüber Stoffverarbeitung üblich.

Sitzkomfort zur Wahl:

- Sandwich als Standard
- Taschenfederkern als Variante gegen Aufpreis

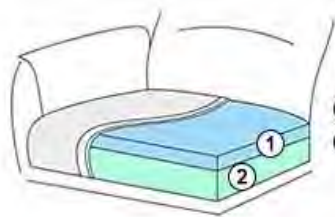

Sandwich
 ① Schaum HR 30kg/m³
 ② Schaum 35kg/m³

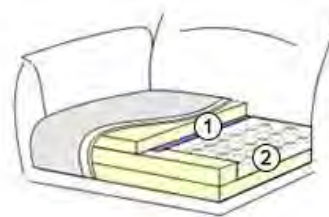

Taschenfederkern
 ① Schaum HR 38kg/m³
 ② Taschenfederkern

Armlehn-Varianten:

A - fest

B - klappbar

Bei der Bestellung bitte obligatorisch die Armlehnen-Type angeben!

Bitte den Preis der Armlehne dazurechnen.



Funktionen

Die manuelle Kopfstütze ist als Standard bei allen Typen (auch bei Typen mit Motor).



Dieses Modell verfügt optional über eine Relaxfunktion mit Motor, indem sich der Rücken nach hinten legt und das Fußteil hoch kommt.

1-Sitzer Elemente fest wie 1 / 1,25 / 1,5 / 1,75 je mit einer oder keiner Armlehne (je nach Typenplan) können nicht miteinander kombiniert werden – diese dienen nur um die Zusammenstellung mit 1-Sitzer-Elementen mit Relaxfunktion zu bauen.

Standardmäßig werden die Sofas mit Relaxfunktionen zweiteilig geliefert und die Sofas ohne Funktion einteilig, d.h. ein 2-, 2,5-, 3- oder 3,5-Sitzer-Sofa kann nicht aus 2 separaten festen 1-Sitzer Elementen gebaut werden. Wenn es so gewünscht wird, wird es als Sonderanfertigung gegen Aufpreis betrachtet. Bitte wenden Sie sich in diesem Fall an das Werk.



Wichtig: Die Relax-Funktion mit Motor benötigt einen Wandabstand von ca. 5 cm (gemessen von der Kopfstütze).

Bei Elementen mit Motoren besteht die Möglichkeit den Akku gegen Aufpreis zu bekommen. Wichtig! Typen mit zwei Motoren benötigen zwei Akkus.

Achtung! Bei Typen mit Relaxfunktion m.Motor empfiehlt der Hersteller den Motor der Funktion nicht länger als max. 2 Minuten im Gang zu halten, danach bitte min. 18 Minuten (Motor) pausieren.

Zusätzliche Optionen gegen Aufpreis

USB-Anschluss (USB-Hub) wie unten gezeigt montiert (auf der Rückseite).



Hinweis! Der USB-Hub wird immer mit einem separaten Netzteil für die Stromversorgung geliefert und kann nicht in Kombination mit einem Akku verwendet werden.

USB-Port verfügbar in den Farben: Chrom und Schwarz. Bitte deutlich auf den Bestellungen angeben. Bei fehlenden Informationen wird immer die Farbe Chrom verwendet.

Fuß-Varianten:

- Metallfuß (MF1/MF2) als Standard. Lieferbare Farbe: schwarz.
- Metallfuß (MF3/MF4) als Variante **gegen Aufpreis**. Lieferbare Farbe: schwarz.
- Holzfuß Buche lackiert (HF1/HF2) als Variante **im Preis**
- Holzfuß Eiche geölt (HF1/HF2 Eiche geölt) oder Eiche bianco (HF1/HF2 Eiche bianco) als Variante **gegen Aufpreis**

Bitte beachten Sie! Der Metallfuß MF3/MF4 kann nicht unter dem Element ohne Armlehne montiert werden. Dazu wird ein passendes Bein mitgeliefert.



Lieferbare Holzfußfarben: siehe Holzfarbtonmuster sowie Eiche geölt und Eiche bianco.

Zwei Sitzhöhen:

Sitzhöhe - 45 cm (Fuß MF1, MF3, HF1: H 17 cm)

Sitzhöhe - 47 cm (Fuß MF2, MF4, HF2: H 19 cm)

Bei diesem Modell sind die Füße (MF1/MF2/HF1/HF2) nicht montiert um Transportschäden zu vermeiden.

Bei diesem Modell sind die Füße (MF3/MF4) vormontiert.

Die einzelnen Typen werden mit Hakensystem verbunden.

Zubehörteile, wie Kissen sind separat zu bestellen.

Achtung!

Die Piktogramme haben nur einen informativen Charakter und entsprechen nicht der tatsächlichen Optik.



Bei den angegebenen Massen können Abweichungen entstehen (+/- 5 cm)

Bei Zusammenstellungen die Typen bitte von links nach rechts angeben (vorstehend!)

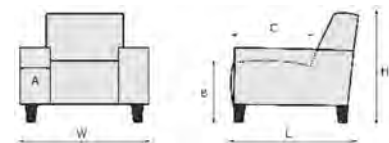

A = 32 cm
B = 45 cm; h-17 cm
C = Laut Typenplan
H = 83 cm; h-17 cm
L = Laut Typenplan





Achtung: Bei Planungen die Armlehne(n) immer preislich berücksichtigen und separat bestellen!

Bezeichnung	Art-Nr.	Stoffgruppen					Ledergruppen			
		II	III	IV	V	VI	L10	L20	L30	L40
1vkv TIEF 1-Sitzer ohne Amrlehnen, mit verstellbarer Kopfstütze	1000V	453	462	481	495	504	633	646	702	745
										
	Taschen- federkern	+25 € (Aufpreis: Sitz mit Taschenfederkern)								
		Breite	Höhe	Tiefe		Sitzhöhe	Sitztiefe	qbm		
		60 cm	83 cm	103 cm		45 cm	57 cm	0,46 m ³		
Bezeichnung	Art-Nr.	Stoffgruppen					Ledergruppen			
		II	III	IV	V	VI	L10	L20	L30	L40
1Lvkv TIEF 1-Sitzer für Armlehne links, mit verstellbarer Kopfstütze	1001V	453	462	481	495	504	633	646	702	745
										
	Taschen- federkern	+25 € (Aufpreis: Sitz mit Taschenfederkern)								
		Breite	Höhe	Tiefe		Sitzhöhe	Sitztiefe	qbm		
		92 cm	83 cm	103 cm		45 cm	57 cm	0,46 m ³		
Bezeichnung	Art-Nr.	Stoffgruppen					Ledergruppen			
		II	III	IV	V	VI	L10	L20	L30	L40
1Rvkv TIEF 1-Sitzer für Armlehne rechts, mit verstellbarer Kopfstütze	1003V	453	462	481	495	504	633	646	702	745
										
	Taschen- federkern	+25 € (Aufpreis: Sitz mit Taschenfederkern)								
		Breite	Höhe	Tiefe		Sitzhöhe	Sitztiefe	qbm		
		92 cm	83 cm	103 cm		45 cm	57 cm	0,46 m ³		

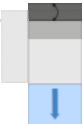

Achtung: Bei Planungen die Armlehne(n) immer preislich berücksichtigen und separat bestellen!

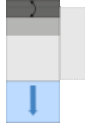
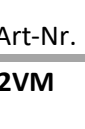
Bezeichnung	Art-Nr.	Stoffgruppen					Ledergruppen			
		II	III	IV	V	VI	L10	L20	L30	L40
1LRvkv TIEF Sessel mit verstellbarer Kopfstütze	1002V	453	462	481	495	504	633	646	702	745
										
	Taschen- federkern	+25 € (Aufpreis: Sitz mit Taschenfederkern)								
		Breite	Höhe	Tiefe		Sitzhöhe	Sitztiefe	qbm		
		124 cm	83 cm	103 cm		45 cm	57 cm	0,46 m ³		
1vkv relax m. motor TIEF 1-Sitzer ohne Armlehnen, mit verstellbarer Kopfstütze und motorischer Relaxfunktion	1000VM	1.017	1.026	1.044	1.058	1.067	1.277	1.290	1.346	1.389
										
	Taschen- federkern AKKU	+25 € (Aufpreis: Sitz mit Taschenfederkern) +237 € (Aufpreis: Akku für motorische Relaxfunktion)								
		Breite	Höhe	Tiefe		Sitzhöhe	Sitztiefe	qbm		
		60 cm	83 cm	103 cm		45 cm	57 cm	0,51 m ³		
1Lvkv relax m. motor TIEF 1-Sitzer für Armlehne links, mit verstellbarer Kopfstütze und motorischer Relaxfunktion	1001VM	1.017	1.026	1.044	1.058	1.067	1.277	1.290	1.346	1.389
										
	Taschen- federkern AKKU	+25 € (Aufpreis: Sitz mit Taschenfederkern) +237 € (Aufpreis: Akku für motorische Relaxfunktion)								
		Breite	Höhe	Tiefe		Sitzhöhe	Sitztiefe	qbm		
		92 cm	83 cm	103 cm		45 cm	57 cm	0,51 m ³		



Achtung: Bei Planungen die Armlehne(n) immer preislich berücksichtigen und separat bestellen!

Bezeichnung	Art-Nr.	Stoffgruppen					Ledergruppen			
		II	III	IV	V	VI	L10	L20	L30	L40
1Rvkv relax m. motor TIEF 1-Sitzer für Armlehne rechts, mit verstellbarer Kopfstütze und motorischer Relaxfunktion 	1003VM	1.017	1.026	1.044	1.058	1.067	1.277	1.290	1.346	1.389
Taschenfederkern AKKU		+25 € (Aufpreis: Sitz mit Taschenfederkern) +237 € (Aufpreis: Akku für motorische Relaxfunktion)								
		Breite	Höhe	Tiefe		Sitzhöhe	Sitztiefe	qbm		
		92 cm	83 cm	103 cm		45 cm	57 cm	0,51 m ³		
Bezeichnung	Art-Nr.	Stoffgruppen					Ledergruppen			
		II	III	IV	V	VI	L10	L20	L30	L40
1LRvkv relax m. motor TIEF Sessel mit verstellbarer Kopfstütze und motorischer Relaxfunktion 	1002VM	1.017	1.026	1.044	1.058	1.067	1.277	1.290	1.346	1.389
Taschenfederkern AKKU		+25 € (Aufpreis: Sitz mit Taschenfederkern) +237 € (Aufpreis: Akku für motorische Relaxfunktion)								
		Breite	Höhe	Tiefe		Sitzhöhe	Sitztiefe	qbm		
		124 cm	83 cm	103 cm		45 cm	57 cm	0,51 m ³		
Bezeichnung	Art-Nr.	Stoffgruppen					Ledergruppen			
		II	III	IV	V	VI	L10	L20	L30	L40
1,25vkv TIEF 1,25-Sitzer ohne Armlehnen, mit verstellbarer Kopfstütze 	10250V	485	495	518	531	543	685	704	761	810
Taschenfederkern		+28 € (Aufpreis: Sitz mit Taschenfederkern)								
		Breite	Höhe	Tiefe		Sitzhöhe	Sitztiefe	qbm		
		70 cm	83 cm	103 cm		45 cm	57 cm	0,53 m ³		

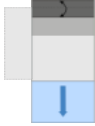
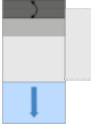

Achtung: Bei Planungen die Armlehne(n) immer preislich berücksichtigen und separat bestellen!

Bezeichnung	Art-Nr.	Stoffgruppen					Ledergruppen			
		II	III	IV	V	VI	L10	L20	L30	L40
1,25Lvkv TIEF 1,25-Sitzer für Armlehne links, mit verstellbarer Kopfstütze	10251V	485	495	518	531	543	685	704	761	810
										
	Taschenfederkern	+28 € (Aufpreis: Sitz mit Taschenfederkern)								
		Breite	Höhe	Tiefe	Sitzhöhe	Sitztiefe	qbm			
		102 cm	83 cm	103 cm	45 cm	57 cm	0,53 m ³			
Bezeichnung	Art-Nr.	Stoffgruppen					Ledergruppen			
		II	III	IV	V	VI	L10	L20	L30	L40
1,25Rvkv TIEF 1,25-Sitzer für Armlehne rechts, mit verstellbarer Kopfstütze	10253V	485	495	518	531	543	685	704	761	810
										
	Taschenfederkern	+28 € (Aufpreis: Sitz mit Taschenfederkern)								
		Breite	Höhe	Tiefe	Sitzhöhe	Sitztiefe	qbm			
		102 cm	83 cm	103 cm	45 cm	57 cm	0,53 m ³			
Bezeichnung	Art-Nr.	Stoffgruppen					Ledergruppen			
		II	III	IV	V	VI	L10	L20	L30	L40
1,25vkv relax m. motor TIEF 1,25-Sitzer ohne Armlehnen, mit verstellbarer Kopfstütze und motorischer Relaxfunktion	10250VM	1.049	1.058	1.081	1.095	1.106	1.329	1.348	1.405	1.454
										
	Taschenfederkern AKKU	+28 € (Aufpreis: Sitz mit Taschenfederkern) +237 € (Aufpreis: Akku für motorische Relaxfunktion)								
		Breite	Höhe	Tiefe	Sitzhöhe	Sitztiefe	qbm			
		70 cm	83 cm	103 cm	45 cm	57 cm	0,59 m ³			



Achtung: Bei Planungen die Armlehne(n) immer preislich berücksichtigen und separat bestellen!

Bezeichnung	Art-Nr.	Stoffgruppen					Ledergruppen			
		II	III	IV	V	VI	L10	L20	L30	L40
1,25Lvkv relax m. motor TIEF 1,25-Sitzer für Armlehne links, mit verstellbarer Kopfstütze und motorischer Relaxfunktion 	10251VM	1.049	1.058	1.081	1.095	1.106	1.329	1.348	1.405	1.454
Taschenfederkern AKKU		+28 € (Aufpreis: Sitz mit Taschenfederkern) +237 € (Aufpreis: Akku für motorische Relaxfunktion)								
		Breite	Höhe	Tiefe	Sitzhöhe		Sitztiefe	qbm		
		102 cm	83 cm	103 cm	45 cm		57 cm	0,59 m ³		
1,25Rvkv relax m. motor TIEF 1,25-Sitzer für Armlehne rechts, mit verstellbarer Kopfstütze und motorischer Relaxfunktion 	10253VM	1.049	1.058	1.081	1.095	1.106	1.329	1.348	1.405	1.454
Taschenfederkern AKKU		+28 € (Aufpreis: Sitz mit Taschenfederkern) +237 € (Aufpreis: Akku für motorische Relaxfunktion)								
		Breite	Höhe	Tiefe	Sitzhöhe		Sitztiefe	qbm		
		102 cm	83 cm	103 cm	45 cm		57 cm	0,59 m ³		
1,5vkv TIEF 1,5-Sitzer ohne Armlehnen, mit verstellbarer Kopfstütze 	1500V	522	531	554	570	582	743	761	828	881
Taschenfederkern		+30 € (Aufpreis: Sitz mit Taschenfederkern)								
		Breite	Höhe	Tiefe	Sitzhöhe		Sitztiefe	qbm		
		80 cm	83 cm	103 cm	45 cm		57 cm	0,61 m ³		

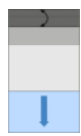

Achtung: Bei Planungen die Armlehne(n) immer preislich berücksichtigen und separat bestellen!

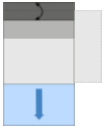
Bezeichnung	Art-Nr.	Stoffgruppen					Ledergruppen			
		II	III	IV	V	VI	L10	L20	L30	L40
1,5Lvkv TIEF 1,5-Sitzer für Armlehne links, mit verstellbarer Kopfstütze	1501V	522	531	554	570	582	743	761	828	881
										
	Taschenfederkern	+30 € (Aufpreis: Sitz mit Taschenfederkern)								
		Breite	Höhe	Tiefe		Sitzhöhe	Sitztiefe	qbm		
		112 cm	83 cm	103 cm		45 cm	57 cm	0,61 m ³		
1,5Rvkv TIEF 1,5-Sitzer für Armlehne rechts, mit verstellbarer Kopfstütze	1503V	522	531	554	570	582	743	761	828	881
										
	Taschenfederkern	+30 € (Aufpreis: Sitz mit Taschenfederkern)								
		Breite	Höhe	Tiefe		Sitzhöhe	Sitztiefe	qbm		
		112 cm	83 cm	103 cm		45 cm	57 cm	0,61 m ³		
1,5vkv relax m. motor TIEF 1,5-Sitzer ohne Armlehnen, mit verstellbarer Kopfstütze und motorischer Relaxfunktion	1500VM	1.086	1.095	1.118	1.134	1.145	1.387	1.405	1.472	1.525
										
	Taschenfederkern	+30 € (Aufpreis: Sitz mit Taschenfederkern)								
	AKKU	+237 € (Aufpreis: Akku für motorische Relaxfunktion)								
		Breite	Höhe	Tiefe		Sitzhöhe	Sitztiefe	qbm		
		80 cm	83 cm	103 cm		45 cm	57 cm	0,67 m ³		

Achtung: Bei Planungen die Armlehne(n) immer preislich berücksichtigen und separat bestellen!

Bezeichnung	Art-Nr.	Stoffgruppen					Ledergruppen			
		II	III	IV	V	VI	L10	L20	L30	L40
1,5Lvkv relax m. motor TIEF 1,5-Sitzer für Armlehne links, mit verstellbarer Kopfstütze und motorischer Relaxfunktion	1501VM	1.086	1.095	1.118	1.134	1.145	1.387	1.405	1.472	1.525
		Taschenfederkern AKKU +30 € (Aufpreis: Sitz mit Taschenfederkern) +237 € (Aufpreis: Akku für motorische Relaxfunktion)								
		Breite	Höhe	Tiefe			Sitzhöhe	Sitztiefe	qbm	
		112 cm	83 cm	103 cm			45 cm	57 cm	0,67 m ³	
1,5Rvkv relax m. motor TIEF 1,5-Sitzer für Armlehne rechts, mit verstellbarer Kopfstütze und motorischer Relaxfunktion	1503VM	1.086	1.095	1.118	1.134	1.145	1.387	1.405	1.472	1.525
		Taschenfederkern AKKU +30 € (Aufpreis: Sitz mit Taschenfederkern) +237 € (Aufpreis: Akku für motorische Relaxfunktion)								
		Breite	Höhe	Tiefe			Sitzhöhe	Sitztiefe	qbm	
		112 cm	83 cm	103 cm			45 cm	57 cm	0,67 m ³	
1,75vkv TIEF 1,75-Sitzer ohne Armlehnen, mit verstellbarer Kopfstütze	1750V	547	559	587	603	614	789	812	883	938
		Taschenfederkern +32 € (Aufpreis: Sitz mit Taschenfederkern)								
		Breite	Höhe	Tiefe			Sitzhöhe	Sitztiefe	qbm	
		90 cm	83 cm	103 cm			45 cm	57 cm	0,68 m ³	

Achtung: Bei Planungen die Armlehne(n) immer preislich berücksichtigen und separat bestellen!

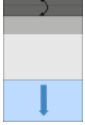
Bezeichnung	Art-Nr.	Stoffgruppen					Ledergruppen			
		II	III	IV	V	VI	L10	L20	L30	L40
1,75Lvkv TIEF 1,75-Sitzer für Armlehne links, mit verstellbarer Kopfstütze	1751V	547	559	587	603	614	789	812	883	938
										
	Taschenfederkern	+32 € (Aufpreis: Sitz mit Taschenfederkern)								
		Breite	Höhe	Tiefe	Sitzhöhe	Sitztiefe	qbm			
		122 cm	83 cm	103 cm	45 cm	57 cm	0,68 m ³			
1,75Rvkv TIEF 1,75-Sitzer für Armlehne rechts, mit verstellbarer Kopfstütze	1753V	547	559	587	603	614	789	812	883	938
										
	Taschenfederkern	+32 € (Aufpreis: Sitz mit Taschenfederkern)								
		Breite	Höhe	Tiefe	Sitzhöhe	Sitztiefe	qbm			
		122 cm	83 cm	103 cm	45 cm	57 cm	0,68 m ³			
1,75vkv relax m. motor TIEF 1,75-Sitzer ohne Armlehnen, mit verstellbarer Kopfstütze und motorischer Relaxfunktion	1750VM	1.111	1.122	1.150	1.166	1.178	1.433	1.456	1.527	1.582
										
	Taschenfederkern	+32 € (Aufpreis: Sitz mit Taschenfederkern)								
	AKKU	+237 € (Aufpreis: Akku für motorische Relaxfunktion)								
		Breite	Höhe	Tiefe	Sitzhöhe	Sitztiefe	qbm			
		90 cm	83 cm	103 cm	45 cm	57 cm	0,75 m ³			



Achtung: Bei Planungen die Armlehne(n) immer preislich berücksichtigen und separat bestellen!

Bezeichnung	Art-Nr.	Stoffgruppen					Ledergruppen			
		II	III	IV	V	VI	L10	L20	L30	L40
1,75Lvk relax m. motor TIEF 1,75-Sitzer für Armlehne links, mit verstellbarer Kopfstütze und motorischer Relaxfunktion	1751VM 	1.111	1.122	1.150	1.166	1.178	1.433	1.456	1.527	1.582
	Taschenfederkern AKKU	+32 € (Aufpreis: Sitz mit Taschenfederkern)					+237 € (Aufpreis: Akku für motorische Relaxfunktion)			
		Breite	Höhe	Tiefe		Sitzhöhe	Sitztiefe	qbm		
		122 cm	83 cm	103 cm		45 cm	57 cm	0,75 m ³		
1,75Rvk relax m. motor TIEF 1,75-Sitzer für Armlehne rechts, mit verstellbarer Kopfstütze und motorischer Relaxfunktion	1753VM 	1.111	1.122	1.150	1.166	1.178	1.433	1.456	1.527	1.582
	Taschenfederkern AKKU	+32 € (Aufpreis: Sitz mit Taschenfederkern)					+237 € (Aufpreis: Akku für motorische Relaxfunktion)			
		Breite	Höhe	Tiefe		Sitzhöhe	Sitztiefe	qbm		
		122 cm	83 cm	103 cm		45 cm	57 cm	0,75 m ³		
2vkv TIEF 2-Sitzer ohne Armlehnen, mit verstellbaren Kopfstützen	2000V 	777	796	828	849	865	1.127	1.150	1.244	1.316
	Taschenfederkern	+51 € (Aufpreis: Sitz mit Taschenfederkern)								
		Breite	Höhe	Tiefe		Sitzhöhe	Sitztiefe	qbm		
		120 cm	83 cm	103 cm		45 cm	57 cm	0,9 m ³		

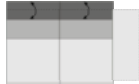
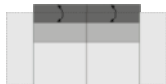

Achtung: Bei Planungen die Armlehne(n) immer preislich berücksichtigen und separat bestellen!

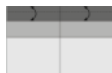
Bezeichnung	Art-Nr.	Stoffgruppen					Ledergruppen			
		II	III	IV	V	VI	L10	L20	L30	L40
2Lvkv TIEF 2-Sitzer für Armlehne links, mit verstellbaren Kopfstützen 	2001V	777	796	828	849	865	1.127	1.150	1.244	1.316
Taschenfederkern		+51 € (Aufpreis: Sitz mit Taschenfederkern)								
		Breite	Höhe	Tiefe	Sitzhöhe		Sitztiefe	qbm		
		152 cm	83 cm	103 cm	45 cm		57 cm	0,9 m ³		
Bezeichnung	Art-Nr.	Stoffgruppen					Ledergruppen			
II	III	IV	V	VI	L10	L20	L30	L40		
2Rvkv TIEF 2-Sitzer für Armlehne rechts, mit verstellbaren Kopfstützen 	2003V	777	796	828	849	865	1.127	1.150	1.244	1.316
Taschenfederkern		+51 € (Aufpreis: Sitz mit Taschenfederkern)								
		Breite	Höhe	Tiefe	Sitzhöhe		Sitztiefe	qbm		
		152 cm	83 cm	103 cm	45 cm		57 cm	0,9 m ³		
Bezeichnung	Art-Nr.	Stoffgruppen					Ledergruppen			
II	III	IV	V	VI	L10	L20	L30	L40		
2LRvkv TIEF 2-Sitzer für 2 Armlehnen, mit verstellbaren Kopfstützen 	2002V	777	796	828	849	865	1.127	1.150	1.244	1.316
Taschenfederkern		+51 € (Aufpreis: Sitz mit Taschenfederkern)								
		Breite	Höhe	Tiefe	Sitzhöhe		Sitztiefe	qbm		
		184 cm	83 cm	103 cm	45 cm		57 cm	0,9 m ³		

Achtung: Bei Planungen die Armlehne(n) immer preislich berücksichtigen und separat bestellen!

Bezeichnung	Art-Nr.	Stoffgruppen					Ledergruppen			
		II	III	IV	V	VI	L10	L20	L30	L40
2,5vkv TIEF 2,5-Sitzer ohne Armlehnen, mit verstellbaren Kopfstützen 	2500V	842	860	895	922	941	1.228	1.260	1.373	1.461
Taschenfederkern		+55 € (Aufpreis: Sitz mit Taschenfederkern)								
		Breite	Höhe	Tiefe	Sitzhöhe	Sitztiefe	qbm			
		140 cm	83 cm	103 cm	45 cm	57 cm	1,05 m ³			
Bezeichnung	Art-Nr.	Stoffgruppen					Ledergruppen			
II	III	IV	V	VI	L10	L20	L30	L40		
2,5lvkv TIEF 2,5-Sitzer für Armlehne links, mit verstellbaren Kopfstützen 	2501V	842	860	895	922	930	1.228	1.260	1.373	1.461
Taschenfederkern		+55 € (Aufpreis: Sitz mit Taschenfederkern)								
		Breite	Höhe	Tiefe	Sitzhöhe	Sitztiefe	qbm			
		172 cm	83 cm	103 cm	45 cm	57 cm	1,05 m ³			
Bezeichnung	Art-Nr.	Stoffgruppen					Ledergruppen			
II	III	IV	V	VI	L10	L20	L30	L40		
2,5Rvkv TIEF 2,5-Sitzer für Armlehne rechts, mit verstellbaren Kopfstützen 	2503V	842	860	895	922	930	1.228	1.260	1.373	1.461
Taschenfederkern		+55 € (Aufpreis: Sitz mit Taschenfederkern)								
		Breite	Höhe	Tiefe	Sitzhöhe	Sitztiefe	qbm			
		172 cm	83 cm	103 cm	45 cm	57 cm	1,05 m ³			

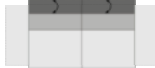
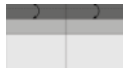
Achtung: Bei Planungen die Armlehne(n) immer preislich berücksichtigen und separat bestellen!

Bezeichnung	Art-Nr.	Stoffgruppen					Ledergruppen			
		II	III	IV	V	VI	L10	L20	L30	L40
2,5LRvkv TIEF 2,5-Sitzer für 2 Armlehnen, mit verstellbaren Kopfstützen 	2502V	842	860	895	922	941	1.228	1.260	1.373	1.461
Taschenfederkern		+55 € (Aufpreis: Sitz mit Taschenfederkern)								
		Breite	Höhe	Tiefe		Sitzhöhe	Sitztiefe	qbm		
		204 cm	83 cm	103 cm		45 cm	57 cm	1,05 m ³		
Bezeichnung	Art-Nr.	Stoffgruppen					Ledergruppen			
		II	III	IV	V	VI	L10	L20	L30	L40
3vkv TIEF 3-Sitzer ohne Armlehnen, mit verstellbaren Kopfstützen 	3000V	915	934	975	1.003	1.026	1.346	1.382	1.507	1.603
Taschenfederkern		+60 € (Aufpreis: Sitz mit Taschenfederkern)								
		Breite	Höhe	Tiefe		Sitzhöhe	Sitztiefe	qbm		
		160 cm	83 cm	103 cm		45 cm	57 cm	1,19 m ³		
Bezeichnung	Art-Nr.	Stoffgruppen					Ledergruppen			
		II	III	IV	V	VI	L10	L20	L30	L40
3Lvkv TIEF 3-Sitzer für Armlehne links, mit verstellbaren Kopfstützen 	3001V	915	934	975	1.003	1.026	1.346	1.382	1.507	1.603
Taschenfederkern		+60 € (Aufpreis: Sitz mit Taschenfederkern)								
		Breite	Höhe	Tiefe		Sitzhöhe	Sitztiefe	qbm		
		192 cm	83 cm	103 cm		45 cm	57 cm	1,19 m ³		

Achtung: Bei Planungen die Armlehne(n) immer preislich berücksichtigen und separat bestellen!

Bezeichnung	Art-Nr.	Stoffgruppen					Ledergruppen			
		II	III	IV	V	VI	L10	L20	L30	L40
3Rvkv TIEF 3-Sitzer für Armlehne rechts, mit verstellbaren Kopfstützen	3003V	915	934	975	1.003	1.026	1.346	1.382	1.507	1.603
	Taschen- federkern	+60 € (Aufpreis: Sitz mit Taschenfederkern)								
		Breite	Höhe	Tiefe		Sitzhöhe	Sitztiefe	qbm		
		192 cm	83 cm	103 cm		45 cm	57 cm	1,19 m ³		
Bezeichnung	Art-Nr.	Stoffgruppen					Ledergruppen			
II	III	IV	V	VI	L10	L20	L30	L40		
3LRvkv TIEF 3-Sitzer für 2 Armlehnen, mit verstellbaren Kopfstützen	3002V	915	934	975	1.003	1.026	1.346	1.382	1.507	1.603
	Taschen- federkern	+60 € (Aufpreis: Sitz mit Taschenfederkern)								
		Breite	Höhe	Tiefe		Sitzhöhe	Sitztiefe	qbm		
		224 cm	83 cm	103 cm		45 cm	57 cm	1,19 m ³		
Bezeichnung	Art-Nr.	Stoffgruppen					Ledergruppen			
II	III	IV	V	VI	L10	L20	L30	L40		
3,5vkv TIEF 3,5-Sitzer ohne Armlehnen, mit verstellbaren Kopfstützen	3500V	978	998	1.047	1.076	1.097	1.433	1.472	1.610	1.716
	Taschen- federkern	+64 € (Aufpreis: Sitz mit Taschenfederkern)								
		Breite	Höhe	Tiefe		Sitzhöhe	Sitztiefe	qbm		
		180 cm	83 cm	103 cm		45 cm	57 cm	1,34 m ³		



Achtung: Bei Planungen die Armlehne(n) immer preislich berücksichtigen und separat bestellen!

Bezeichnung	Art-Nr.	Stoffgruppen					Ledergruppen			
		II	III	IV	V	VI	L10	L20	L30	L40
3,5Lvkv TIEF 3,5-Sitzer für Armlehne links, mit verstellbaren Kopfstützen	3501V	978	998	1.047	1.076	1.097	1.433	1.472	1.610	1.716
	Taschenfederkern	+64 € (Aufpreis: Sitz mit Taschenfederkern)								
		Breite	Höhe	Tiefe		Sitzhöhe	Sitztiefe	qbm		
		212 cm	83 cm	103 cm		45 cm	57 cm	1,34 m ³		
3,5Rvkv TIEF 3,5-Sitzer für Armlehne rechts, mit verstellbaren Kopfstützen	3503V	978	998	1.047	1.076	1.097	1.433	1.472	1.610	1.716
	Taschenfederkern	+64 € (Aufpreis: Sitz mit Taschenfederkern)								
		Breite	Höhe	Tiefe		Sitzhöhe	Sitztiefe	qbm		
		212 cm	83 cm	103 cm		45 cm	57 cm	1,34 m ³		
3,5LRvkv TIEF 3,5-Sitzer für 2 Armlehnen, mit verstellbaren Kopfstützen	3502V	978	998	1.047	1.076	1.097	1.433	1.472	1.610	1.716
	Taschenfederkern	+64 € (Aufpreis: Sitz mit Taschenfederkern)								
		Breite	Höhe	Tiefe		Sitzhöhe	Sitztiefe	qbm		
		244 cm	83 cm	103 cm		45 cm	57 cm	1,34 m ³		



Achtung: Bei Planungen die Armlehne(n) immer preislich berücksichtigen und separat bestellen!

Bezeichnung	Art-Nr.	Stoffgruppen					Ledergruppen			
		II	III	IV	V	VI	L10	L20	L30	L40
E1ABLvkv TIEF Eckelement + Einsitzer mit Abschluss teil links und verstellbaren Kopfstützen	6011V 	1.382	1.405	1.465	1.504	1.532	1.962	2.013	2.185	2.318
	Taschen- federkern	+71 € (<u>Aufpreis:</u> Sitz mit Taschenfederkern)								
	HF Eiche geölt/bianco	+37 € (<u>Aufpreis:</u> Holzfüße in Eiche)								
		Breite	Höhe	Tiefe		Sitzhöhe	Sitztiefe	qbm		
		102 cm	83 cm	230 cm		45 cm	57 cm	1,85 m ³		
E1ABRvkv TIEF Eckelement + Einsitzer mit Abschluss teil rechts und verstellbaren Kopfstützen	6013V 	1.382	1.405	1.465	1.504	1.532	1.962	2.013	2.185	2.318
	Taschen- federkern	+71 € (<u>Aufpreis:</u> Sitz mit Taschenfederkern)								
	HF Eiche geölt/bianco	+37 € (<u>Aufpreis:</u> Holzfüße in Eiche)								
		Breite	Höhe	Tiefe		Sitzhöhe	Sitztiefe	qbm		
		102 cm	83 cm	230 cm		45 cm	57 cm	1,85 m ³		
E1ABLvkvHochklpb TIEF Eckelement + Einsitzer mit Abschluss teil links (hochklappbar) und verstellbaren Kopfstützen	6011VHK 	1.532	1.555	1.615	1.654	1.681	2.134	2.185	2.358	2.491
	Taschen- federkern	+71 € (<u>Aufpreis:</u> Sitz mit Taschenfederkern)								
	HF Eiche geölt/bianco	+37 € (<u>Aufpreis:</u> Holzfüße in Eiche)								
		Breite	Höhe	Tiefe		Sitzhöhe	Sitztiefe	qbm		
		102 cm	83 cm	230 cm		45 cm	57 cm	1,85 m ³		



Achtung: Bei Planungen die Armlehne(n) immer preislich berücksichtigen und separat bestellen!

Bezeichnung	Art-Nr.	Stoffgruppen					Ledergruppen			
		II	III	IV	V	VI	L10	L20	L30	L40
E1ABRvkvHochklpb TIEF Eckelement + Einsitzer mit Abschlussteil rechts (hochklappbar) und verstellbaren Kopfstützen	6013VHK 	1.532	1.555	1.615	1.654	1.681	2.134	2.185	2.358	2.491
	Taschenfederkern	+71 € (Aufpreis: Sitz mit Taschenfederkern)								
	HF Eiche geölt/bianco	+37 € (Aufpreis: Holzfüße in Eiche)								
		Breite	Höhe	Tiefe		Sitzhöhe	Sitztiefe	qbm		
		102 cm	83 cm	230 cm		45 cm	57 cm	1,85 m ³		
LL.Klvkv TIEF Longchair für Armlehne links und verstellbarer Kopfstütze	6021V 	869	883	918	938	944	1.194	1.221	1.290	1.364
	Taschenfederkern	+64 € (Aufpreis: Sitz mit Taschenfederkern)								
	HF Eiche geölt/bianco	+28 € (Aufpreis: Holzfüße in Eiche)								
		Breite	Höhe	Tiefe		Sitzhöhe	Sitztiefe	qbm		
		112 cm	83 cm	165 cm		45 cm	122 cm	0,96 m ³		
LR.Klvkv TIEF Longchair für Armlehne rechts und verstellbarer Kopfstütze	6023V 	869	883	918	938	944	1.194	1.221	1.290	1.364
	Taschenfederkern	+64 € (Aufpreis: Sitz mit Taschenfederkern)								
	HF Eiche geölt/bianco	+28 € (Aufpreis: Holzfüße in Eiche)								
		Breite	Höhe	Tiefe		Sitzhöhe	Sitztiefe	qbm		
		112 cm	83 cm	165 cm		45 cm	122 cm	0,96 m ³		



Achtung: Bei Planungen die Armlehne(n) immer preislich berücksichtigen und separat bestellen!

Bezeichnung	Art-Nr.	Stoffgruppen					Ledergruppen			
		II	III	IV	V	VI	L10	L20	L30	L40
Sp.Klvkv TIEF Spitzecke klein, mit verstellbaren Kopfstützen	8020V	766	782	814	833	849	1.065	1.093	1.182	1.254
										
	Taschenfederkern	+30 € (Aufpreis: Sitz mit Taschenfederkern)								
	HF Eiche geölt/bianco	+28 € (Aufpreis: Holzfüße in Eiche)								
		Breite	Höhe	Tiefe		Sitzhöhe	Sitztiefe	qbm		
		102 cm	83 cm	102 cm		45 cm	57 cm	0,76 m ³		
Hocker 70x70 Hocker 70 x 70 cm	90707	338	345	359	366	370	437	446	476	499
										
	Taschenfederkern	+35 € (Aufpreis: Sitz mit Taschenfederkern)								
	HF Eiche geölt/bianco	+37 € (Aufpreis: Holzfüße in Eiche)								
		Breite	Höhe	Tiefe		Sitzhöhe	Sitztiefe	qbm		
		70 cm	45 cm	70 cm		45 cm	70 cm	0,24 m ³		
Hocker 125x60 Hocker 125 x 60 cm	91260	416	423	439	451	458	557	568	612	644
										
	Taschenfederkern	+51 € (Aufpreis: Sitz mit Taschenfederkern)								
	HF Eiche geölt/bianco	+37 € (Aufpreis: Holzfüße in Eiche)								
		Breite	Höhe	Tiefe		Sitzhöhe	Sitztiefe	qbm		
		60 cm	45 cm	125 cm		45 cm	125 cm	0,36 m ³		

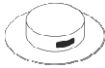

Achtung: Bei Planungen die Armlehne(n) immer preislich berücksichtigen und separat bestellen!

Bezeichnung	Art-Nr.	Stoffgruppen					Ledergruppen			
		II	III	IV	V	VI	L10	L20	L30	L40
AL A	9121	235	239	251	258	262	343	350	375	396
Armlehne links, Typ A										
	MF3 / MF4	+62 € (Aufpreis: Metallfüße MF3 / MF4)								
	HF Eiche geölt/bianco	+18 € (Aufpreis: Holzfüße in Eiche)								
		Breite	Höhe	Tiefe					qbm	
		32 cm	60 cm	94 cm					0,23 m ³	
AR A	9123	235	239	251	258	262	343	350	375	396
Armlehne rechts, Typ A										
	MF3 / MF4	+62 € (Aufpreis: Metallfüße MF3 / MF4)								
	HF Eiche geölt/bianco	+18 € (Aufpreis: Holzfüße in Eiche)								
		Breite	Höhe	Tiefe					qbm	
		32 cm	60 cm	94 cm					0,23 m ³	
AL Bklpb	9221K	304	308	320	327	331	481	488	513	534
Armlehne links, Typ B, klappbar										
	MF3 / MF4	+62 € (Aufpreis: Metallfüße MF3 / MF4)								
	HF Eiche geölt/bianco	+18 € (Aufpreis: Holzfüße in Eiche)								
		Breite	Höhe	Tiefe					qbm	
		32 cm	60 cm	94 cm					0,23 m ³	

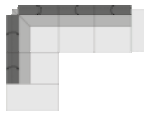

Achtung: Bei Planungen die Armlehne(n) immer preislich berücksichtigen und separat bestellen!

Bezeichnung	Art-Nr.	Stoffgruppen					Ledergruppen			
		II	III	IV	V	VI	L10	L20	L30	L40
AR Bklpb Armlehne rechts, Typ B, klappbar	9223K	304	308	320	327	331	481	488	513	534
										
	MF3 / MF4	+62 € (Aufpreis: Metallfüße MF3 / MF4)								
	HF Eiche geölt/bianco	+18 € (Aufpreis: Holzfüße in Eiche)								
		Breite	Höhe	Tiefe					qbm	
		32 cm	60 cm	94 cm					0,23 m ³	
Bezeichnung	Art-Nr.	Stoffgruppen					Ledergruppen			
		II	III	IV	V	VI	L10	L20	L30	L40
USB Hub USB-Anschluss	USB	110	110	110	110	110	110	110	110	110
										
Bezeichnung	Art-Nr.	Stoffgruppen					Ledergruppen			
		II	III	IV	V	VI	L10	L20	L30	L40
2,5Lvkv-E1ABRkv TIEF 2,5-Sitzer für Armlehne links + Eckelement mit Einsitzer und Abschlussteil rechts, mit verstellbaren Kopfstützen	591V	2.224	2.266	2.358	2.427	2.473	3.190	3.273	3.558	3.779
										
	Taschenfederkern	+127 € (Aufpreis: Sitz mit Taschenfederkern)								
	HF Eiche geölt/bianco	+37 € (Aufpreis: Holzfüße in Eiche)								
		Breite	Höhe	Tiefe		Sitzhöhe	Sitztiefe	qbm		
		275 cm	83 cm	230 cm		45 cm	57 cm	2,9 m ³		

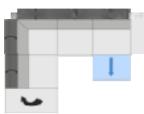

Achtung: Bei Planungen die Armlehne(n) immer preislich berücksichtigen und separat bestellen!

Bezeichnung	Art-Nr.	Stoffgruppen					Ledergruppen			
		II	III	IV	V	VI	L10	L20	L30	L40
E1ABLvkv-2,5Rvkv	590V	2.224	2.266	2.358	2.427	2.473	3.190	3.273	3.558	3.779
TIEF Eckelement + Einsitzer mit Abschlussstück links + 2,5- Sitzer für Armlehne rechts, mit verstellbaren Kopfstützen	 Taschen- federkern HF Eiche geölt/bianco	+127 € (Aufpreis: Sitz mit Taschenfederkern)								
		+37 € (Aufpreis: Holzfüße in Eiche)								
		Breite	Höhe	Tiefe		Sitzhöhe	Sitztiefe	qbm		
		275 cm	83 cm	230 cm		45 cm	57 cm	2,9 m ³		
1,25Lvkv relax m. motor-	591VML	2.916	2.958	3.064	3.130	3.181	3.977	4.064	4.352	4.582
1,25vkv-E1ABRvkv TIEF 1,25-Sitzer für Armlehne links, mit verstellbarer Kopfstütze und motorischer Relaxfunktion + 1,25-Sitzer ohne Armlehnen, mit verstellbarer Kopfstütze + Eckelement + Einsitzer mit Abschlussstück rechts, mit verstellbaren Kopfstützen	 Taschen- federkern HF Eiche geölt/bianco AKKU	+127 € (Aufpreis: Sitz mit Taschenfederkern)								
		+37 € (Aufpreis: Holzfüße in Eiche)								
		+237 € (Aufpreis: Akku für motorische Relaxfunktion)								
		Breite	Höhe	Tiefe		Sitzhöhe	Sitztiefe	qbm		
		276 cm	83 cm	230 cm		45 cm	57 cm	2,97 m ³		
E1ABLvkv-1,25vkv-	590VMR	2.916	2.958	3.064	3.130	3.181	3.977	4.064	4.352	4.582
1,25Rvkv relax m. motor TIEF Eckelement + Einsitzer mit Abschlussstück links und verstellbaren Kopfstützen + 1,25-Sitzer ohne Armlehnen, mit verstellbarer Kopfstütze + 1,25-Sitzer für Armlehne rechts, mit verstellbarer Kopfstütze und motorischer Relaxfunktion	 Taschen- federkern HF Eiche geölt/bianco AKKU	+127 € (Aufpreis: Sitz mit Taschenfederkern)								
		+37 € (Aufpreis: Holzfüße in Eiche)								
		+237 € (Aufpreis: Akku für motorische Relaxfunktion)								
		Breite	Höhe	Tiefe		Sitzhöhe	Sitztiefe	qbm		
		276 cm	83 cm	230 cm		45 cm	57 cm	2,97 m ³		

Achtung: Bei Planungen die Armlehne(n) immer preislich berücksichtigen und separat bestellen!

Bezeichnung	Art-Nr.	Stoffgruppen					Ledergruppen			
		II	III	IV	V	VI	L10	L20	L30	L40
1,25Lvkv relax m. motor-1,25vkv-E1ABRvkv Hochklpb TIEF 1,25-Sitzer für Armlehne links, mit verstellbarer Kopfstütze und mot. Relaxfunktion + 1,25-Sitzer ohne Armlehnen, mit versellb. Kopfstütze + Eckelement + Einsitzer mit Abschlussteil rechts (hochklappbar) und verstellbaren Kopfstützen	591VHKML	3.066	3.107	3.213	3.280	3.330	4.149	4.237	4.524	4.754
 Taschenfederkern HF Eiche geölt/bianco AKKU		+127 € (<u>Aufpreis:</u> Sitz mit Taschenfederkern) +37 € (<u>Aufpreis:</u> Holzfüße in Eiche) +237 € (<u>Aufpreis:</u> Akku für motorische Relaxfunktion)								
		Breite	Höhe	Tiefe		Sitzhöhe	Sitztiefe	qbm		
		276 cm	83 cm	230 cm		45 cm	57 cm	2,97 m ³		
E1ABLvkv Hochklpb-1,25vkv-1,25Rvkv relax m. motor, TIEF Eckelement + Einsitzer mit Abschlussteil links (hochklappbar) und verstb. Kopfstützen + 1,25-Sitzer ohne Armlehnen, mit verstellbarer Kopfstütze + 1,25-Sitzer für Armlehne rechts, mit mot. Relaxfunktion und verstellbarer Kopfstütze	590VHKMR	3.066	3.107	3.213	3.280	3.330	4.149	4.237	4.524	4.754
 Taschenfederkern HF Eiche geölt/bianco AKKU		+127 € (<u>Aufpreis:</u> Sitz mit Taschenfederkern) +37 € (<u>Aufpreis:</u> Holzfüße in Eiche) +237 € (<u>Aufpreis:</u> Akku für motorische Relaxfunktion)								
		Breite	Höhe	Tiefe		Sitzhöhe	Sitztiefe	qbm		
		276 cm	83 cm	230 cm		45 cm	57 cm	2,97 m ³		
2,5Lvkv-LR.Klvkv TIEF 2,5-Sitzer für Armlehne links + Longchair für Armlehne rechts, mit verstellbaren Kopfstützen	846V	1.711	1.743	1.812	1.861	1.895	2.422	2.482	2.663	2.824
 Taschenfederkern HF Eiche geölt/bianco		+120 € (<u>Aufpreis:</u> Sitz mit Taschenfederkern) +28 € (<u>Aufpreis:</u> Holzfüße in Eiche)								
		Breite	Höhe	Tiefe		Sitzhöhe	Sitztiefe	qbm		
		285 cm	83 cm	165 cm		45 cm	57 cm	2,01 m ³		

Achtung: Bei Planungen die Armlehne(n) immer preislich berücksichtigen und separat bestellen!

Bezeichnung	Art-Nr.	Stoffgruppen					Ledergruppen			
		II	III	IV	V	VI	L10	L20	L30	L40
LL.Klvkv-2,5Rvkv TIEF Longchair für Amlehne links + 2,5-Sitzer für Armlehne rechts, mit verstellbaren Kopfstützen	553V	1.711	1.743	1.812	1.861	1.895	2.422	2.482	2.663	2.824
	 Taschenfederkern HF Eiche geölt/bianco	+120 € (Aufpreis: Sitz mit Taschenfederkern) +28 € (Aufpreis: Holzfüße in Eiche)								
		Breite	Höhe	Tiefe		Sitzhöhe	Sitztiefe	qbm		
		285 cm	83 cm	165 cm		45 cm	57 cm	2,01 m³		
1,25Lvkv relax m. motor- 1,25vkv-LR.Klvkv TIEF 1,25-Sitzer für Armlehne links, mit motorischer Relax-Funktion + 1,25-Sitzer ohne Armlehnen + Longchair für Armlehne rechts, mit verstellbaren Kopfstützen	846VML	2.404	2.436	2.516	2.565	2.604	3.209	3.273	3.457	3.627
	 Taschenfederkern HF Eiche geölt/bianco AKKU	+120 € (Aufpreis: Sitz mit Taschenfederkern) +28 € (Aufpreis: Holzfüße in Eiche) +237 € (Aufpreis: Akku für motorische Relaxfunktion)								
		Breite	Höhe	Tiefe		Sitzhöhe	Sitztiefe	qbm		
		285 cm	83 cm	165 cm		45 cm	57 cm	2,08 m³		
LL.Klvkv-1,25vkv-1,25 Rvkv relax m. Motor Tief Longchair für Armlehne links + 1,25-Sitzer ohne Armlehnen + 1,25-Sitzer für Armlehne rechts, mit motorischer Relax-Funktion, mit verstellbaren Kopfstützen	553VMR	2.404	2.436	2.516	2.565	2.604	3.209	3.273	3.457	3.627
	 Taschenfederkern HF Eiche geölt/bianco AKKU	+120 € (Aufpreis: Sitz mit Taschenfederkern) +28 € (Aufpreis: Holzfüße in Eiche) +237 € (Aufpreis: Akku für motorische Relaxfunktion)								
		Breite	Höhe	Tiefe		Sitzhöhe	Sitztiefe	qbm		
		285 cm	83 cm	165 cm		45 cm	57 cm	2,08 m³		

Achtung: Bei Planungen die Armlehne(n) immer preislich berücksichtigen und separat bestellen!

Bezeichnung	Art-Nr.	Stoffgruppen					Ledergruppen			
		II	III	IV	V	VI	L10	L20	L30	L40
Flutterkissen	99210	39	41	46	48	51	108	113	133	147
										
			Breite 50 cm	Höhe 50 cm	Tiefe 10 cm				qbm 0,01 m ³	

KLIER HOME — CONCEPT —



KLIER.CONCEPT Preisliste 2023/24 | Diese Preisliste enthält ausschließlich Abholangebote. Bitte beachten Sie, dass nicht alle Möbel ständig bei uns ausgestellt sind. Dauernde Verfügbarkeit nicht garantiert. Modellabweichungen und Irrtümer vorbehalten. Alle Maße sind ca. Angaben. Keine Haftung für Druckfehler. Stand: 24.11.2023.